



Guía de instalación rápida

Serie X3-MIC G2 3 kW-15 kW

I

Lista de embalaje

* Positivos x2, negativos x2 para 3 kW-8 kW y 10 kW (entrada A: una cadena)
Positivos x3, negativos x3 para 12 kW-15 kW y 10 kW (entrada A: dos cadenas)

Nota: consulte el manual de instrucciones correspondiente para el uso del dongle WiFi y LAN.

II

Instalación del inversor

1 - Desenrosque el soporte de la parte trasera del inversor.

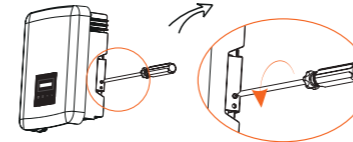

2 - Y marque la posición (223 mmx30 mm) de tres agujeros.

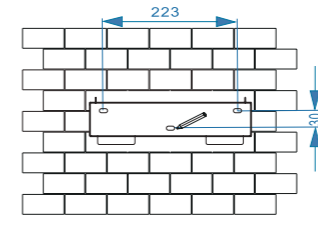

3 - Perfore cinco agujeros con una broca Ø10. - Profundidad: al menos 60 mm.

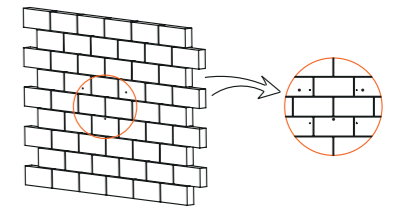

4 - Introduzca los pernos de expansión.

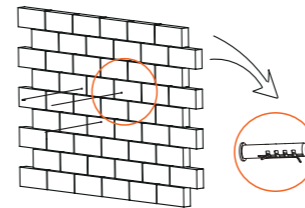

5 - Atornille los tornillos autorroscantes.

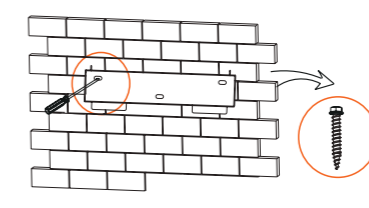

6 - Haga coincidir el inversor con el soporte. - Atornille el tornillo empotrado en cruz en el lado derecho.

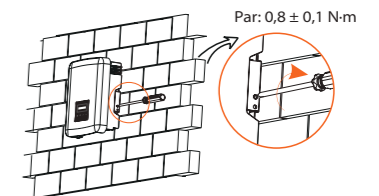

III

Conexión FV

Tamaño del cable: 4 mm²

longitud del pelado 7 mm



- Alinee los conectores FV.

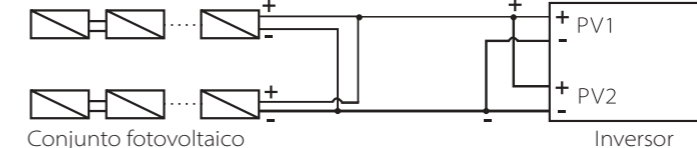
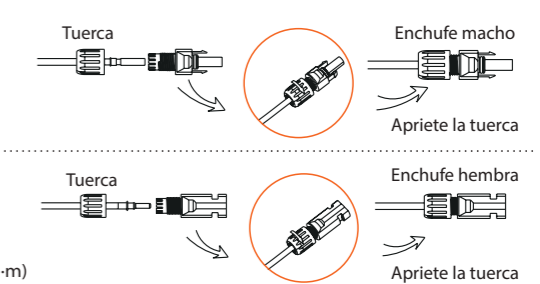
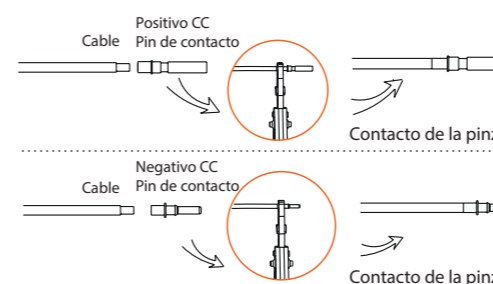
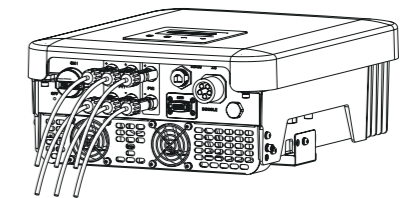

Nota: ¡El modo de conexión FV en esta casilla **no está permitido!**

IV

Conexión AC

Seleccione el cable adecuado según el rango de potencia recomendado en la "Tabla": cable y microinterruptor recomendado del manual y pele los cables como se indica a continuación.

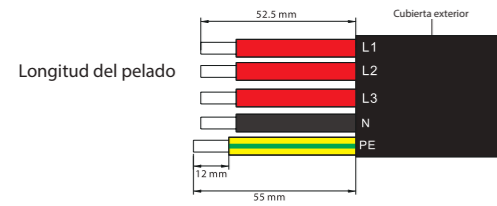

1. Deslice la tuerca del cable y la carcasa posterior en el cable.
2. Inserte el extremo pelado de los cinco cables en los orificios correspondientes del inserto macho (el cable N y el cable PE deben estar conectados correctamente). Luego apriete cada tornillo (utilice la llave hexagonal interior adjunta).

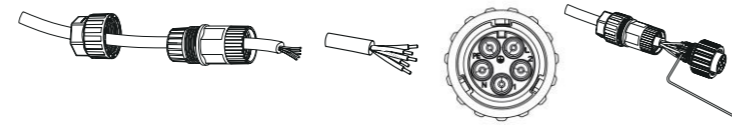

3. Apriete el tornillo de la carcasa trasera y el inserto.

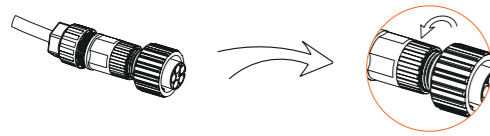

4. Apriete el tornillo de la carcasa trasera y la tuerca del cable.



5. Alinee la ranura del terminal macho con el convexo del terminal hembra, luego apriete el casquillo en el terminal.

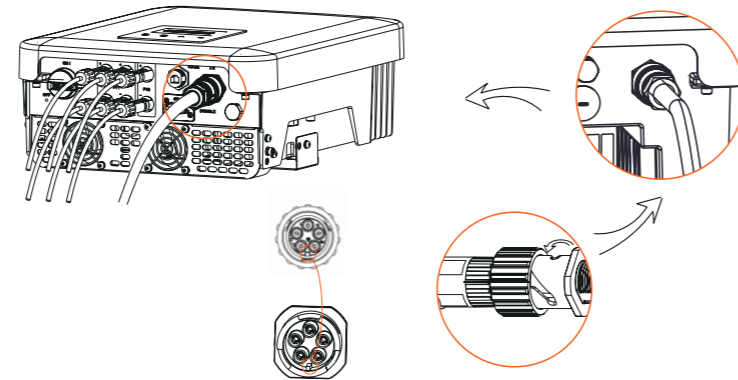

V

Conexión a tierra y visión general

- Atornille el tornillo de tierra con la llave Allen que se muestra a continuación.

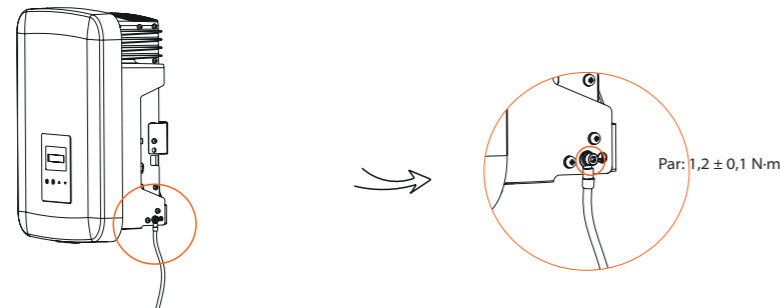

- Visión general para la conexión.

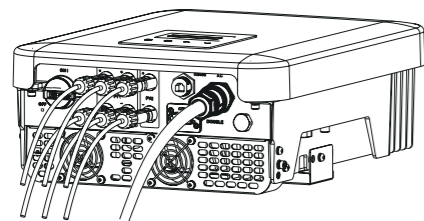

Arranque del inversor:

1. Encienda los conectores externos de CA y CC.
2. Ponga el interruptor de CC en la posición "ON".
3. El inversor se pondrá en marcha automáticamente cuando los paneles fotovoltaicos generen suficiente energía, el LED se iluminará en azul.

VI

Conexión WiFi

- Este inversor proporciona un puerto de conexión WiFi/LAN que puede recoger información del inversor incluyendo el estado, el rendimiento y actualizar la información a la página web de monitorización a través del dongle WiFi de conexión (el dongle LAN puede adquirirse del proveedor de forma opcional si es necesario).
- Conecte el dongle WiFi en el puerto denominado "DONGLE" del inversor.

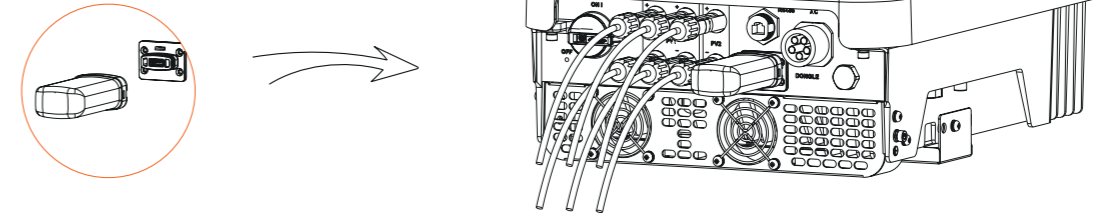

Nota:
Consulte el manual de instrucciones para el uso adecuado del dongle WiFi.

VII

Puerto USB (para la actualización)

- 1) Asegúrese de que el interruptor de CC está apagado y la CA está desconectada con la red. Retire el módulo dongle WiFi.

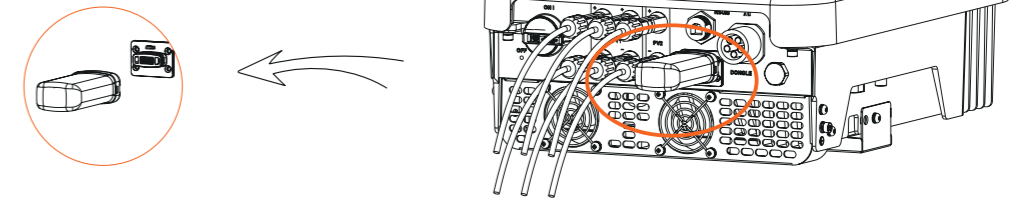

- 2) Introduzca el disco U con el paquete de actualización* en el puerto DONGLE de la parte inferior del inversor. Después, encienda el interruptor de CC y conecte el conector FV, la pantalla LCD mostrará una imagen como a la derecha.



- 3) Pulse "Arriba" y "Abajo" para seleccionar ARM o DSP. A continuación pulse prolongadamente "Abajo", y seleccione el archivo de actualización correcto para confirmar la actualización. Una vez finalizada la actualización, recuerde apagar el interruptor de CC o desconectar el conector FV, luego saque el disco U y vuelva a conectar el dongle WiFi.

* Por favor, póngase en contacto con nuestro servicio de asistencia para obtener el paquete de actualización, y extráigalo en su disco U. No modifique el nombre del archivo del programa. De lo contrario puede hacer que el inversor deje de funcionar.